

30.
YILINI GURURLA
KUTLUYOR

" iyi bir kazan
ancak iyi tasarlanmış bir
baca ile
maksimum
verim sağlar. "



www.rottek.com.tr

rottek
" baca uzmanı "

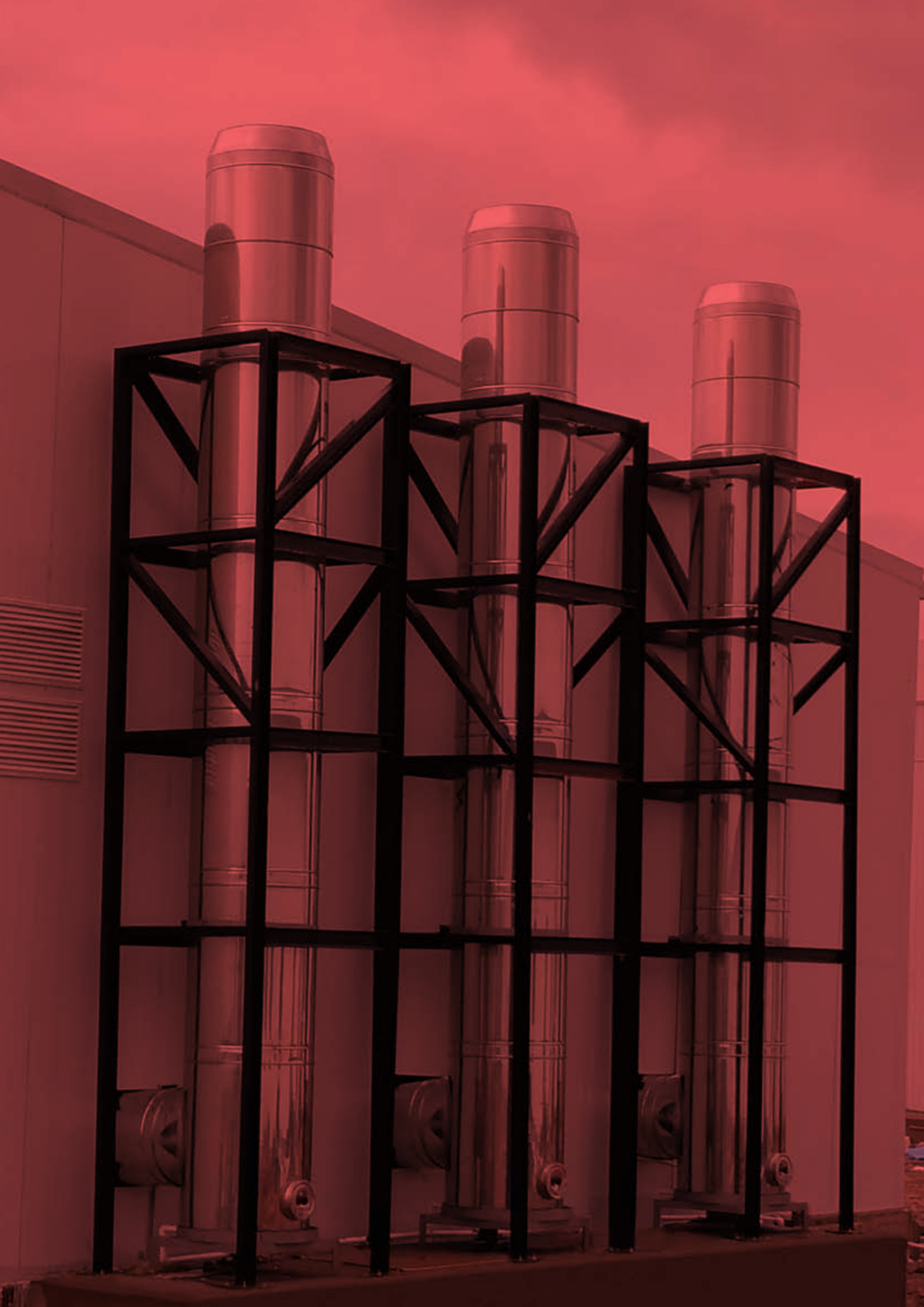



Rotek Enerji ve Baca Sistemleri San. Tic. Ltd. Şti.
1993 yılında kuruldu.

Rotek, paslanmaz çelik prefabrik ve kendi kendini taşıyabilen baca sistemleri, çöp şutları, çamaşır şutları, pnömomatik taşıma borulama ürünleri, mutfak ve endüstriyel davlumbaz egzoz kanalları, havalandırma kanalları, hava besleme ve havalandırma kuleleri, baca gazı arıtma filtreleri, baca damperi, susturucu ve fan üretimi ile birlikte özel tasarım baca terminallerinin yanı sıra Konut, iş ve alışveriş merkezi, oteller, hastaneler, fabrikalar ve endüstriyel tesisler için döner şapka yapmaktadır.

Müşterilerine kapsamlı çözümler sunan Rotek, deneyimli, bilgisayar sistemleri destekli kadrosu, Avrupa standartlarındaki ürünleri ve satış sonrası servis hizmetleri ile Türkiye'de sektörün lider firmasıdır.



ROTEK BACA SİSTEMLERİ



Rotek baca sistemleri gaz, sıvı veya katı yakıtlı tüm merkezi ve tekli ısıtma sistemlerinde (negatif, pozitif yoğuşmalı, yoğuşmasız), dizel jeneratör veya kojenerasyon sistemlerinde, davlumbaz atış sistemlerinde kullanılmak üzere dizayn edilmiştir.

Standart ürünler; yüksek vasıflı, korozyona dayanıklı AISI 316L veya 316Ti kalite paslanmaz sacdan istenilen çaplara göre 0,40mm ila 3,00mm arasındaki kalınlıklarda üretilmektedir.

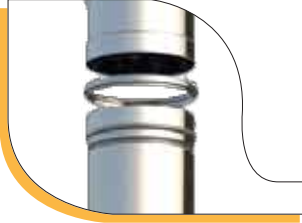

Modüller 50mm muflu geçmeli olup, birbirlerine düzgün geçmeleri için modülün bir ucu otomatik makinede çap olarak genişletilir. Geçmenin tam olması, geçme bölgesinde yüksek sıcaklıklara dayanıklı silikon kullanılması ve iki modülün birbirine harici kelepçe ile bağlanması sayesinde mükemmel sızdırmazlık sağlanır. Bacalar kendi içerisinde ısıl genleşmeleri kompanze edecek şekilde özel olarak dizayn edilmiştir.

Bununla birlikte düşeyde çaplara bağlı olarak her 3mt. ila 50mt. arasında sabitlenen teleskobik taşıyıcılar sayesinde ısıl uzamalar tolere edilmekte ve aynı anda bu saportlarla bacanın statik yükü taşıtırılmaktadır.

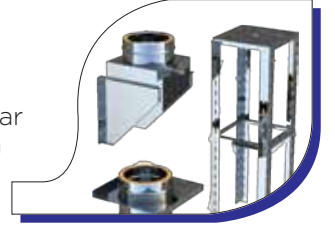

Bacanın monte dileceği yere, rakıma ve hava şartlarına bağlı olarak özel baca şapkaları ile rüzgar basmasını engelleyen, çekişi arttıran özel dizayn edilmiş şapkalar kullanılmaktadır.

Baca temizleme kapakları, ölçüm ve drenaj portları paslanmaz çelikten ve sızdırmaz olarak imal edilmişlerdir. Uygun yerlerde kullanılarak bacanın temizlenmesine, yoğuşma suyunun drene edilmesine olanak tanınır.

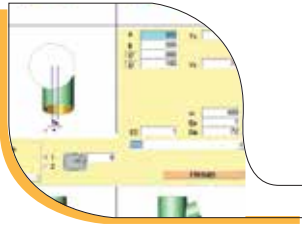
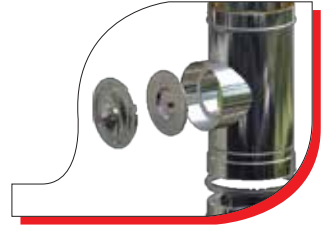

Rotek baca sistemleri, standart modülleri ile size optimal çözümler üretmek için bilgisayar ortamında titizlikle yetkin personeller tarafından projelendirilirler.

ROTEK bacaları, otomatik tezgahlarda TIG veya PLAZMA kaynağı ile, kaynak esnasında koruyucu gazlar kullanılarak homojen ve pürüzsüz olarak üretilirler. Bu şekilde atık gazın içerdiği asitler kaynak bölgelerine zarar veremez.



NEDEN ROTEK ?

Rotek olarak sizlere yüksek performanslı paslanmaz baca uygulamaları ve baca sorunlarına çözüm önerileri ve çözümleri sunuyor, bu konulardaki teknolojik gelişmeleri ve cihazları sizlere sunuyoruz.



CE SERTİFİKASI
(EN 1856-1:2009, TZUS, a.a. 1020),
(EN 1856-2 2009, TZUS, a.a 1020),



CE SERTİFİKASI
(EN 13084-7:2005
/ AC 2009 TZUS, a.a 1020, 4



GOST-R Sertifikası



**CICIND'e göre Kendi Kendini Taşıyan
baca hesabı ve projelendirilmesi,**



**Türkiye genelinde 30 ilde bayi aracılığı
ile satış, 20 ülkeye ihracat.**



**30 yıllık deneyim ve uzman mühendis
kadrosu ile uygun çözümler**

Negatif ve pozitif çeşitli sistemlerde kullanıma uygun, 5000 Pa basınç altında sızdırmaz ve güvenli kullanım, H1 sınıfı ve T600 baca gazı sıcaklığı, 20 yıllık tecrübe ve uzman mühendislik ile uygun çözümler, EN 13384-1'e uygun baca projeleri, CICIND'e uygun bağımsız baca hesapları, Tüm baca problemleri ve ekipmanları için merkezi çözümler, İhtiyaç duyulan yerlere özel tasarım esnekliği ve geniş ürün yelpazesi, Türkiye'nin 30 ilinde distribütörler aracılığıyla satış, 20 ülkeye ihracat..

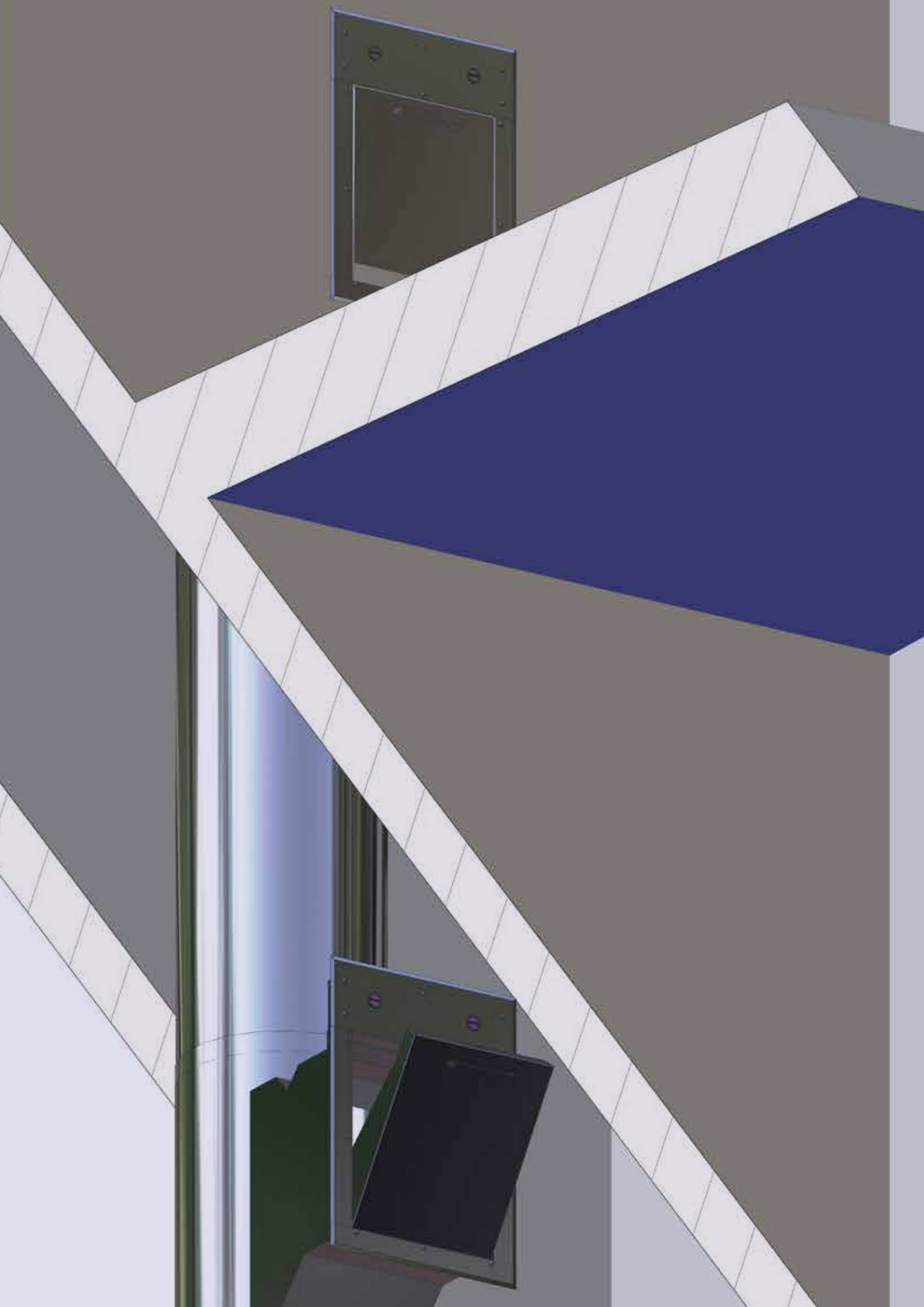

ŞUT SİSTEMLERİ

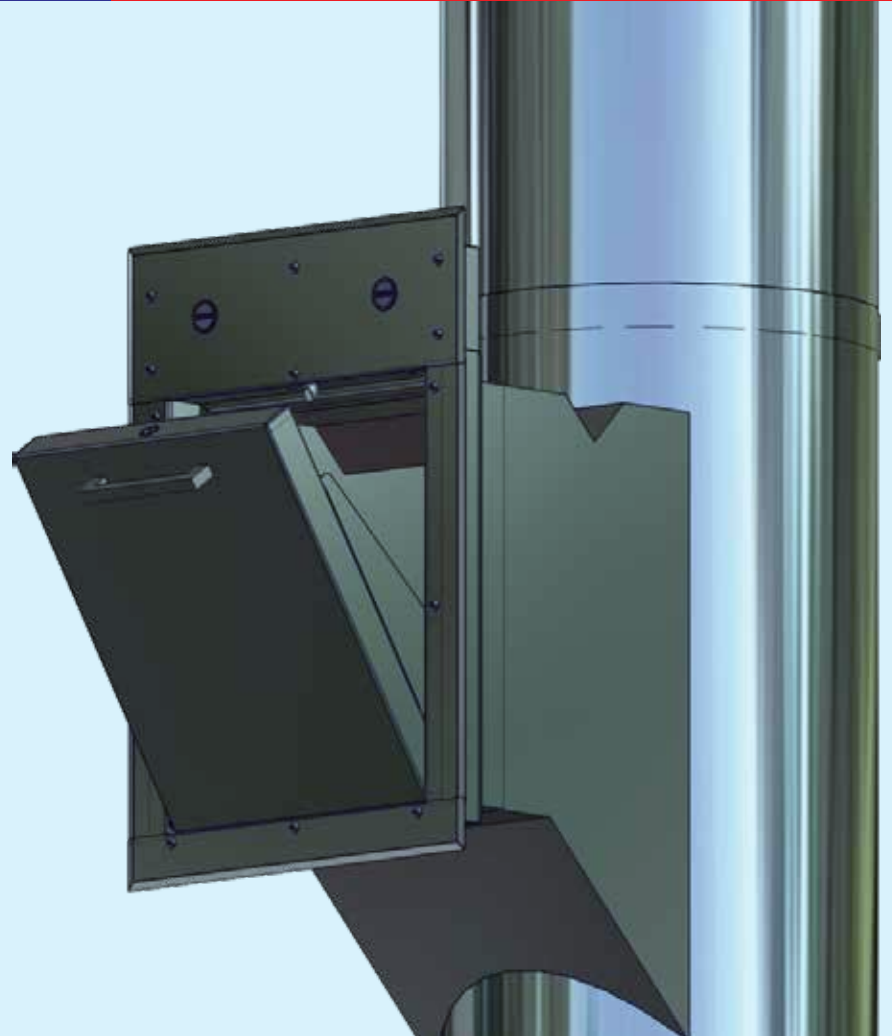
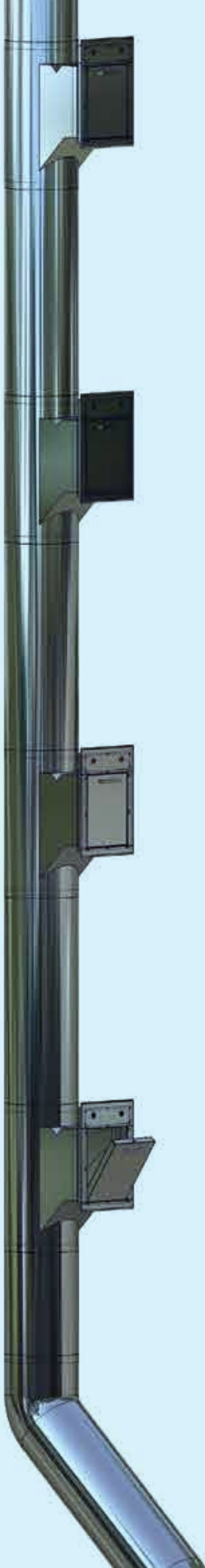

ŞUT SİSTEMLERİ ÇALIŞMA PRENSİPLERİ

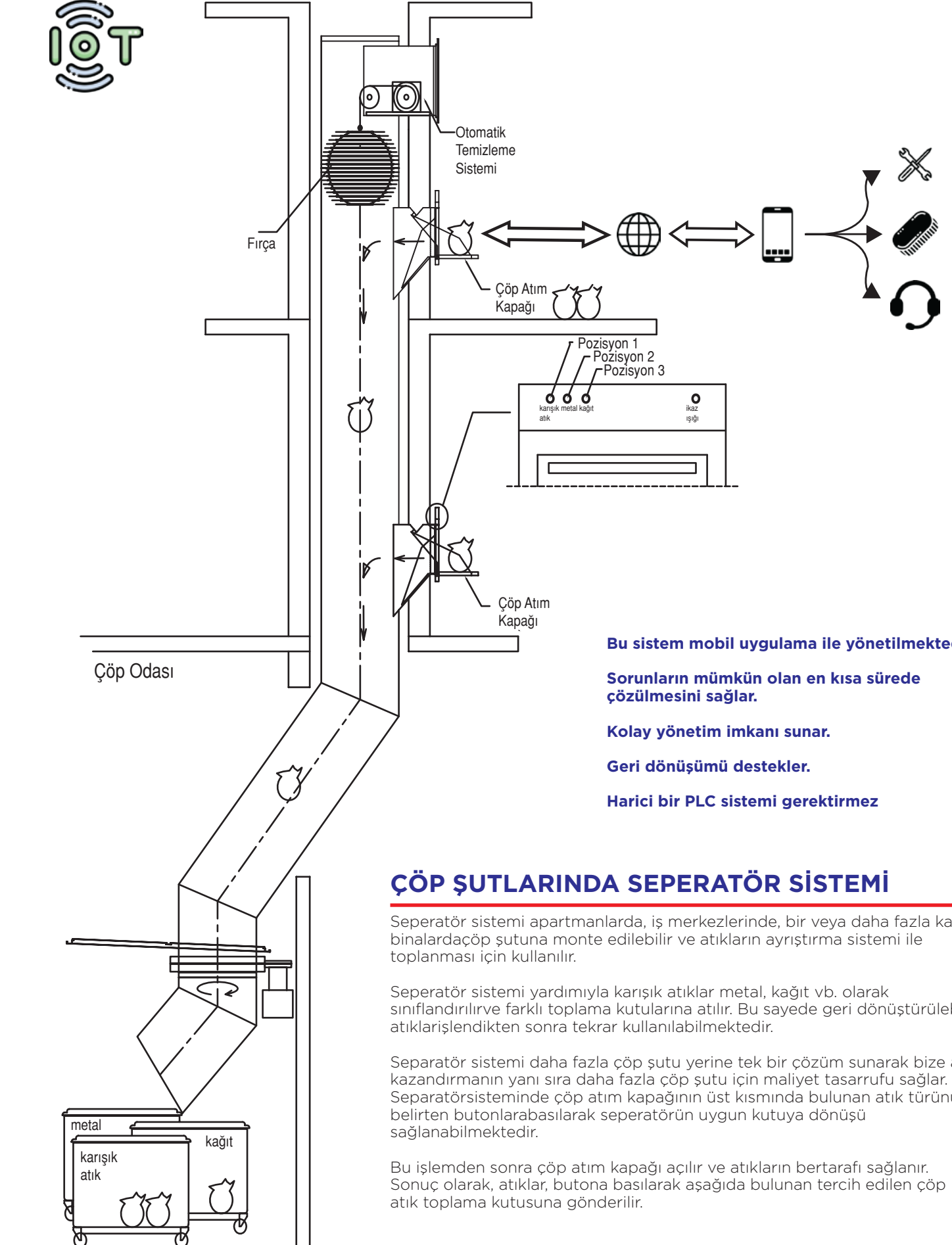

ÇAMAŞIR ŞUTLARI

Rotek çamaşır şutları otel ve hastanelerde kullanılmak üzere özel olarak tasarlanmıştır. Çamaşır şutları doğrudan çamaşırhanelere bağlı olduğu için çamaşırların taşınması sırasında görsel rahatsızlığı önler ve işçilik maliyetlerinden tasarruf sağlar.

Rotek çamaşır şutlarında bulunan havalandırma bacası vasıtasıyla nemin doğal çekişle dışarı atılmasını sağlar.

Çamaşır şutu atım kapaklarındaki uyarı ışıkları ve otomatik kilit sistemleri ile tam güvenlik sağlar.

Çamaşır şutu atım kapağının ana çamaşır atım kanalına uzanan boyun kısmı, çamaşır şutunun içine kolun ulaşmasını engelleyecek kadar uzun yapılmış ve böylece kazaların önüne geçilmiştir.

Rotek çamaşır şutlarının çapları, binanın yüksekliğine ve atılacak çamaşır kapasitesine göre Ø 600 veya Ø 800 mm olarak belirlenir.

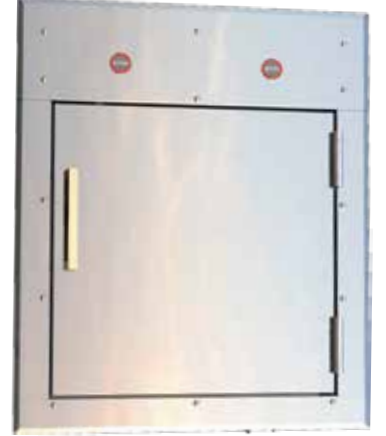

ÇÖP ŞUTLARI

Rotek çöp şutları, kullanım alanlarına uygun olarak gerçekleştirilen özel çap belirleme ve kapak dizaynı ile kullanım kolaylığı sağlamaktadır.

Çöplerin içinde bulunan zararlı maddeler üzerine kimyasal püskürtülerek yok edilir. Bu sayede kötü kokuların ve sineklerin oluşumunu engelleyerek çevre sağlığı açısından önemli bir role sahip olurken, aynı zamanda kapalı sistem olması sebebiyle görüntü kirliliğine de son verilmektedir.

Rotek çöp şutlarında kullanılan havalandırma fanı vasıtasıyla ortaya çıkan ve atım kapakları sayesinde diğer odalara sızan zararlı gazların ve kötü kokuların önüne geçmek için sürekli taze hava sirkülasyonu sağlanmaktadır.

Atım kapakları üzerinde bulunan uyarı ışıkları ile tam güvenlik sağlanmıştır. Çalışma sırasında çevreye rahatsızlık vermemek için gürültü yalıtımı kullanılmıştır.

Rotek çöp şutları; oteller, hastaneler, konutlar, ticari binalar, fabrikalar vb. yerlerde kullanılmak üzere özel olarak tasarlanmıştır.

Yapısal nedenlerden dolayı şutun bina içine yerleştirilmesi mümkün değilse ya da eski, sağlıksız veya işlevsiz şutların değiştirilmesi gerekiyorsa, sistem bina dışına monte edilir.

Rotek çöp şutlarının çapları; bina yüksekliğine, kullanım alanına ve çöp cinsine uygun olarak, Ø 450, Ø 500, Ø 550, Ø 600 veya Ø 800 mm olarak belirlenmektedir.



REFERENCES

Ford Otosan Gölcük Fabrikası – Kocaeli	Baca
Ford Otosan Eskisehir Fabrikası – Eskisehir	Baca
Hyundai Izmit – Kocaeli	Baca
Unilever Algida Fabrikası – Konya	Free Standing Baca
Hospital Nobo Otrobanda – Curaçao, Carribean	HVAC
Cargill Gıda – Balıkesir	Free Standing Baca
TC Moldova Büyükelçilik Binası – Moldova	Free Standing Baca
Tekko Toyotetsu Otomotiv Gebze Izmit	Baca
Toyota sa Izmit	Baca
Unilever Algida Fabrikası – Çorlu	Free Standing Baca
Roche a.s. İlaç İstanbul	Baca
Glaxowellcome a.s. Gebze Izmit	Baca Otomasyon Sistemi
Sandoz Syntek İlaç fabrikası Tuzla İstanbul	Baca
Thyssen Krupp Eurinox Servis Merkezi Gebze Izmit	Baca
Procter & Gamble Fabrikası – Romanya	Baca
Procter & Gamble Fabrikası İstanbul	Baca
Jotun Boya Fabrikası Çerkezköy Tekirdag	Proses Baca
Basf Kimya Gebze Izmit	Baca
Basf Elastogran Gebze Izmit	Baca
Sika Yapı Kimyasalları Fabrikası Tuzla İstanbul	Baca
Bosch Siemens a.s. Fabrikası Çerkezköy Tekirdag	Free Standing Baca
Bosch a.s. Tesisleri Bursa	Baca
Bosch Rexroth Tesisleri Bursa	Baca
Beko Elektronik a.s. Beylikdüzü İstanbul	Baca
Johnson Control Fabrikası - Romanya	Baca
Sew Eurodrive Grup Gebze	Baca
Westminster Park Plaza Bridge Hotel Londra – İngiltere	Baca
Kommetzbank Merkez Binası Almaty – Kazakistan	Çöp Şutu
Frans Maas Lojistik – Romanya	Baca
Renault Mais Bursa	Baca
Fritolay Cips Fabrikası Tarsus	Baca
Schattdecor Fabrikası Gebze Izmit	Baca
İstanbul havalimanı İstanbul	Baca
Türkiye Finans Merkezi İstanbul	Baca
Westminster Park Plaza Bridge Hotel London - England	Baca
Zwitina P.P. Plant - Libya	Free Standing Baca
Agip Kco Kashagan Petrochemical Comp. Aytrau - Kazakhstan	Baca, Hvac
Aioc Central Azeri CWP Platform - Azerbaijan / Chimney	Baca
Chevroil Refinery Plant IB MOA Tengiz - Kazakhstan	Free Standing Baca
Sewerage and Drainage Basrah AAT Plant - Iraq	Baca
Monaco Towers - Romania	Baca
Al Tadamon Twin Towers - Libya	Hvac

REFERENCES

Presidential Palace - Azerbaijan	Fan Otomasyonlu Baca
Haydar Aliyev Cultural Center - Azerbaijan	Baca
Tripoli Convention Center - Libya	Baca
Kommetzbank Center Almaty - Kazakhstan	Seperatörlü Çöp Şutu
Astana University - Kazakhstan	Baca
Bosch Siemens A.S. Factory Çerkezköy Tekirdag	Free Standing Baca
Procter & Gamble Factory - Romania	Baca
Mardan Palace Hotel Antalya	Baca, Çamaşır Şutu
Atikpasa Four Seasons Hotel Istanbul	Baca, Çamaşır Şutu, Fan Otomasyonu
Hilton Hotel Sophia - Bulgaria	Baca
Atatürk Airport Yesilköy Istanbul	Baca, Çöp Şutu
Ashgabat Airport - Turkmenistan	Baca
Turkmenbashi Airport - Turkmenistan	Baca
Cairo Airport - Egypt	Free Standing Baca
Tbilisi Airport - Georgia	Baca
Batumi Airport - Georgia	Baca
Erbil Airport - Iraq	Baca
Sulaimaniya Airport - Iraq	Baca
Esenboga Airport Ankara	Baca
S.G. Airport Old and New Terminal Kurtköy Istanbul	Free Standing Baca
Adnan Menderes Airport Izmir	Baca
Antalya Airport Antalya	Baca
VRP Vatsal Train Station - Turkmenistan	Baca
Rusal O ce Buildings - Kazakhstan	Free Standing Baca
32 Hectare Residence Project - Kazakhstan	Free Standing Baca
Esentai Park Almaty - Kazakhstan	Seperatörlü Çöp Şutu
Oran Sonatrach - Alger	Baca, Çöp Şutu
Harbiye Convention Center Istanbul	Baca
Siberbank Center - Turkmenistan	Baca
Liberty Mall Avm - Romania	Baca
Ruse Mall Avm - Romania	Baca
Cpm Constanta Avm - Romania	Baca
Carrefour Avm - Romania	Baca
Bucesti Mall Avm - Romania	Baca
Mall Dova Avm - Romania	Baca
City Mall Avm - Romania	Baca
Maksima Avm Almaty - Kazakhstan	Baca
Innova Bulvar Avm - Azerbaijan	Baca, Fan Otomasyonu
Kanyon Eczbs. Avm Levent Istanbul	Baca, Çöp Şutu
212 Avm Yenibosna Istanbul	Baca
Port Residence Baku - Azerbaijan	Baca
Landmark 3 Baku - Azerbaijan	Baca

REFERENCES

Gara Herastrau Office Building - Romania	Baca
Head Offices Victoriei Ester Auto Center - Romania	Baca
Energy Ministry Building Ashgabat - Turkmenistan	Baca
Health Ministry Building Ashgabat - Turkmenistan	Baca
Ashgabat Theater Complex - Turkmenistan	Baca
Middle East Technical University - Cyprus	Baca
Near East University - Cyprus	Baca
Durres Hospital - Albania	Baca
Child Birth Hospital - Turkmenistan	Baca
Oncology Hospital - Turkmenistan	Baca
Four Seasons Hotel St. Petersburg - Rusia	Çamaşır Şutu
Noah's Arc Resort Hotel - Cyprus	Baca
Jasmin Court Hotel - Cyprus	Baca
Tashkent Friendship Hotel - Uzbekistan	Baca
Bucharest Hotel - Romania	Baca
Dushambe Hotel - Tajikistan	Free Standing Baca
Hyatt Hotel - Azerbaijan	Çamaşır Şutu
Marriot Hotel Tbilisi - Georgia	Baca
Park Hyatt Hotel Baku - Azerbaijan	Çamaşır Şutu
Intourist Hotel Batumi - Georgia	Baca
Grand Vicory Hotel - Kazakhstan	Baca, Çamaşır Şutu
Divan Hotel Tuzla Istanbul	Baca
Pera Palas Hotel Taksim Istanbul	Baca, Çamaşır Şutu
Aries 2 Factory Tashkent - Uzbekistan	Baca
Johnson Control Factory - Romania	Baca
Jonson Matthey Skopje - Macedonia	Free Standing Baca
YKK Zippers Factory - Romania	Baca
Namet Entegre Factory Çayırova Istanbul	Baca, Çöp Şutu
Milk Factory Baku - Azerbaijan	Baca
Flipper Commeimpex Sri. Cips Factory - Romania	Baca
Gourmat Olive Oil factory - Romania	Baca
Euronut Gıda San. A.S. Nuts Factory - Romania	Baca
Frans Maas Logistics - Romania	Baca
Nissa Hotel - Turkmenistan	Baca
Golden Plaza Hotel - Turkmenistan	Baca
Delta Hotel - Turkmenistan	Baca
Watanchy Hotel - Turkmenistan	Baca
Kuwwat Hotel - Turkmenistan	Baca
Kerwen Hotel - Turkmenistan	Baca
Serene Hotel Dushambe - Tajikistan	Baca

REFERENCES

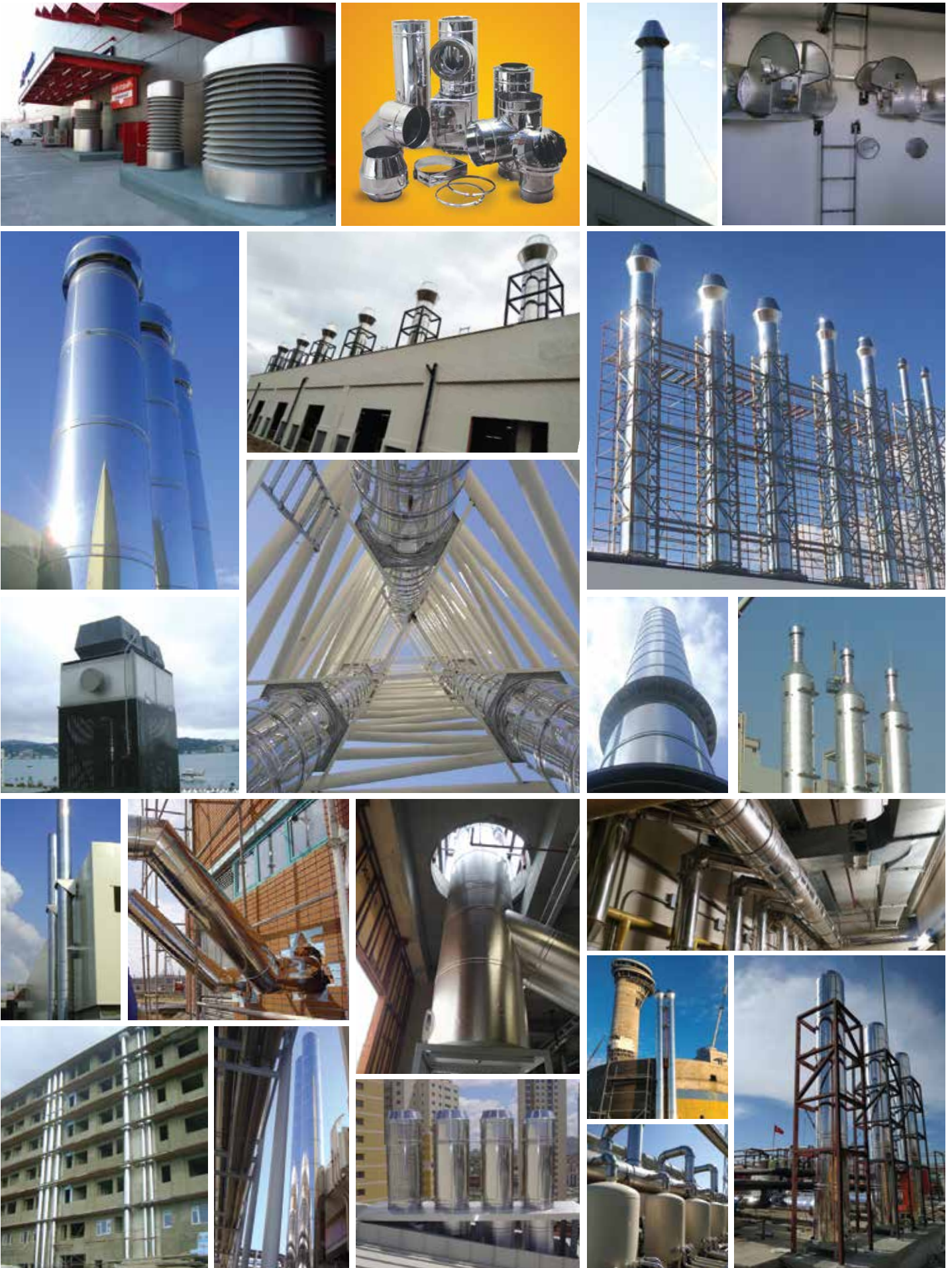

Tek ve Çift cidarlı paslanmaz çelik baca sistemleri

Bina içi uygulamalar
Bina dışı uygulamalar
Kendi kendini talyabilen baca sistemleri
Fuel-oil / gaz / katı yakıtta kullanım

Negatif basınç sistemleri
(maks. 400 °C)
Pozitif basınçlı kaskad sistemleri
(maks. 160 °C)
Jeneratör ve kojenerasyon bacaları
(maks. 600 °C)

Islak ve kuru uygulamalar için
Contalı veya contasız sızdırmazlık

**Baca sorunlarını çözmek için ekipmanlar
Gaz temizleme için filtre sistemleri
Çöp Şutları
Çamaşır Şutları**

rotek

"chimney expert"

ROTEK ENERJİ VE BACA SİSTEMLERİ

Merkez Ofis

Necip Fazıl Mah. Kaynaşlı Sok. No:25/1 Sultanbeyli -İstanbul / TÜRKİYE
T : +90 216 497 21 21 (Pbx) F : +90 216 497 22 06

Fabrika

Çerkeşli OSB Mah. İmes 9. Cad. No:27, 41455 Dilovası/Kocaeli
T : + 90 262 502 46 66 F : + 90 216 497 22 06

www.rotek.com.tr
rotek@rotek.com.tr

